

Resektoskope



Abbildung: Version URA

- Aluminium
- Griff schwarz beschichtet

Arbeitselement (Elektroden­transporteur) passiv

Bestell - Nr.:

**Aluminium
Griff schwarz beschichtet**

URA 02799

Bestell - Nr.:

**Edelstahl
inklusive Griff**

UTA 02799

zur Verwendung mit 30°-Optik
passiv schneidend durch Federzug
Elektrode in Ruhestellung innerhalb des Schaftes

NEU
•Edelstahl



Abbildung: Version UTA

- Edelstahl, inklusive Griff

Arbeitselement (Elektroden­transporteur) aktiv

Bestell - Nr.:

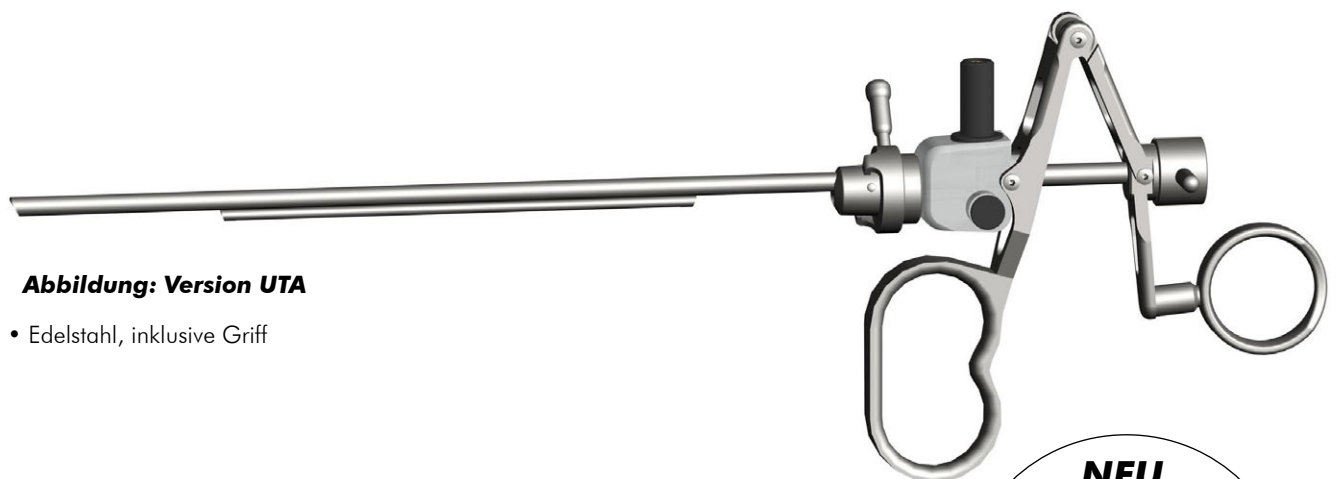
**Aluminium
Griff schwarz beschichtet**

URA 02798

Bestell - Nr.:

**Edelstahl
inklusive Griff**

UTA 02798

zur Verwendung mit 30°-Optik
aktiv schneidend durch Federzug
Elektrode in Ruhestellung außerhalb des Schaftes

NEU
•Edelstahl

Alle Versionen auf Anfrage in Titan erhältlich (UGA)

Zusammenbau

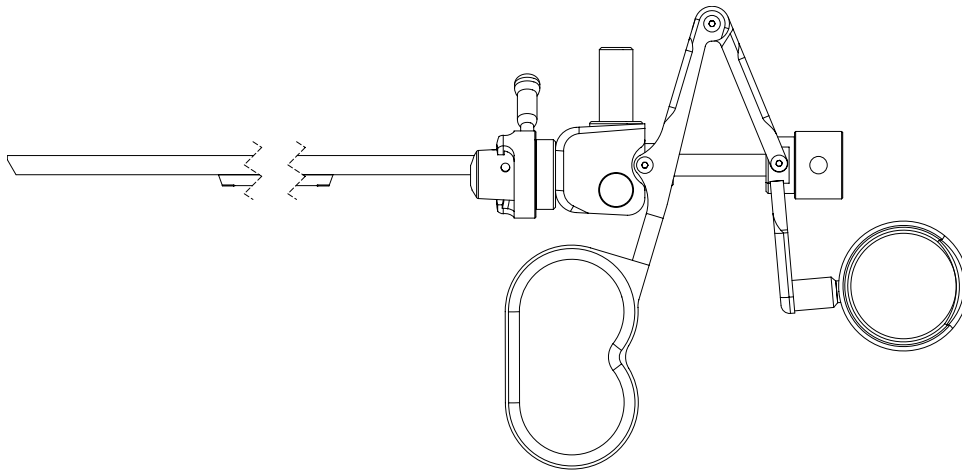

aktiv

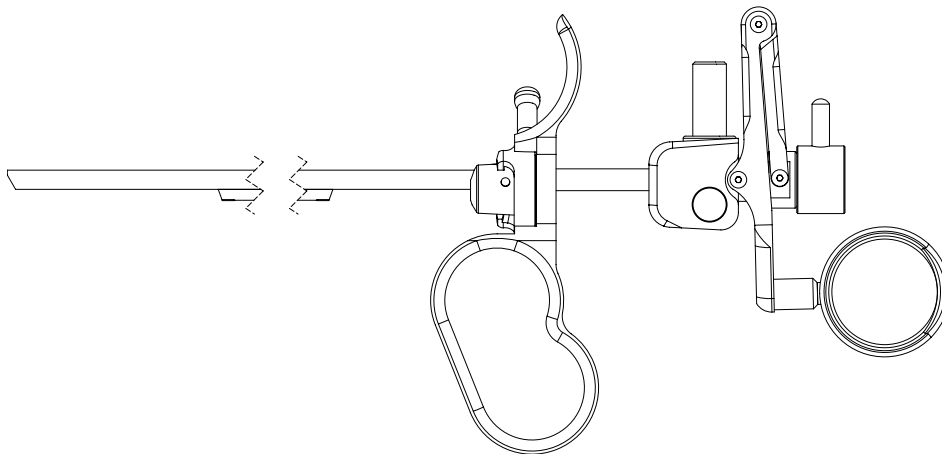

passiv

Resektoskop - Schäfte



zu verwendende Obturatoren und Elektroden: 24 Ch.

schräges Ende	Kennfarbe	Bestell - Nr.:
Resektoskop-Schaft, 1 Hahn starr, 24 Ch.	gelb	URB 02499
incl. Standard-Obturator		URB 02499 /99

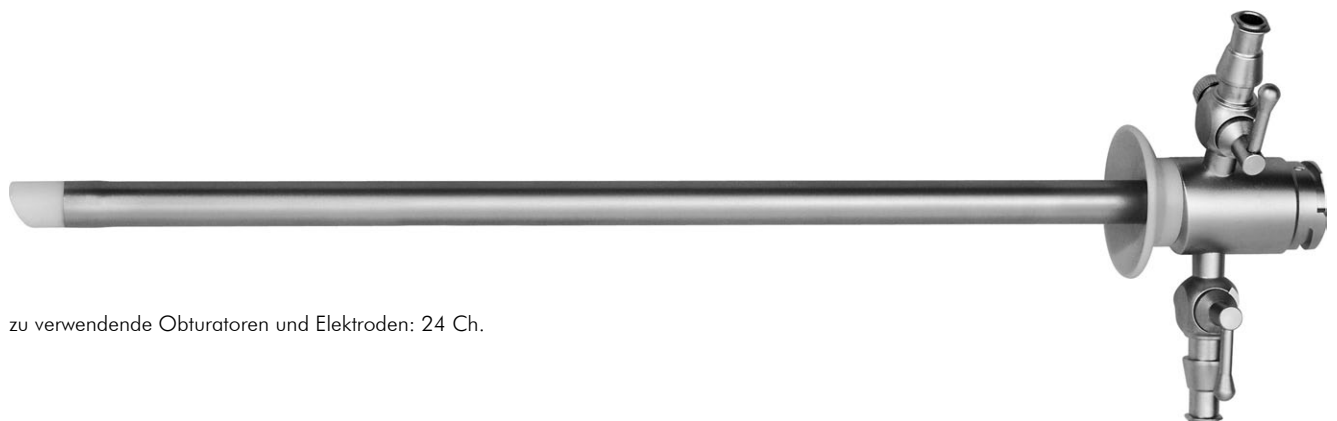

zu verwendende Obturatoren und Elektroden: 24 Ch.

schräges Ende	Kennfarbe	Bestell - Nr.:
Resektoskop-Schaft, 2 Hähne starr, 24 Ch.	gelb	URB 02498
incl. Standard-Obturator		URB 02498 /99

Zusammenbau



Ersatzteile

		Bestell - Nr.:
01	Küken, links	HAO 06012
02	Federkappe	HAH 05098
03	Spitze	URS 02720



Ersatzteile

		Bestell - Nr.:
01	Küken, links	HAO 06012
02	Küken, rechts	HAO 06013
03	Federkappe	HAH 05098
04	Spitze	URS 02720

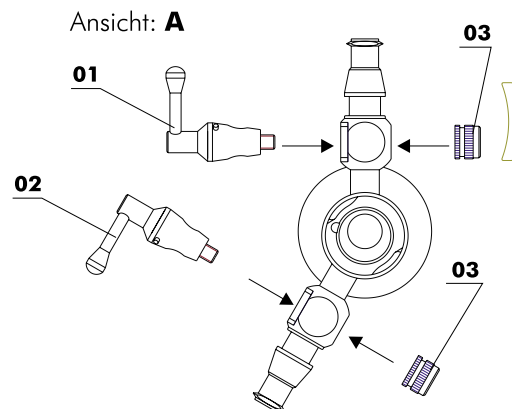

Resektoskop - Schäfte zur Dauerspülung

große Lochperforation, oben - unten

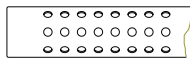

große Lochperforation

zu verwendende Obturatoren und Elektroden: 24 Ch.

Dauerspülschaft, drehbar, kontinuierliche Spülung	Kennfarbe	Bestell - Nr.:
2 Hähne, 27 / 24 Ch., große Lochperforation bestehend aus:	gelb	URD 02799
Außenschaft 27 Ch., 2 Hähne, große Lochperforation	gelb	URD 02798
Innenschaft 24 Ch., drehbar mit Keramikspitze 30°		URD 02797
incl. Standard-Obturator	gelb	URD 02799 /99

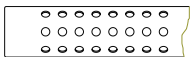
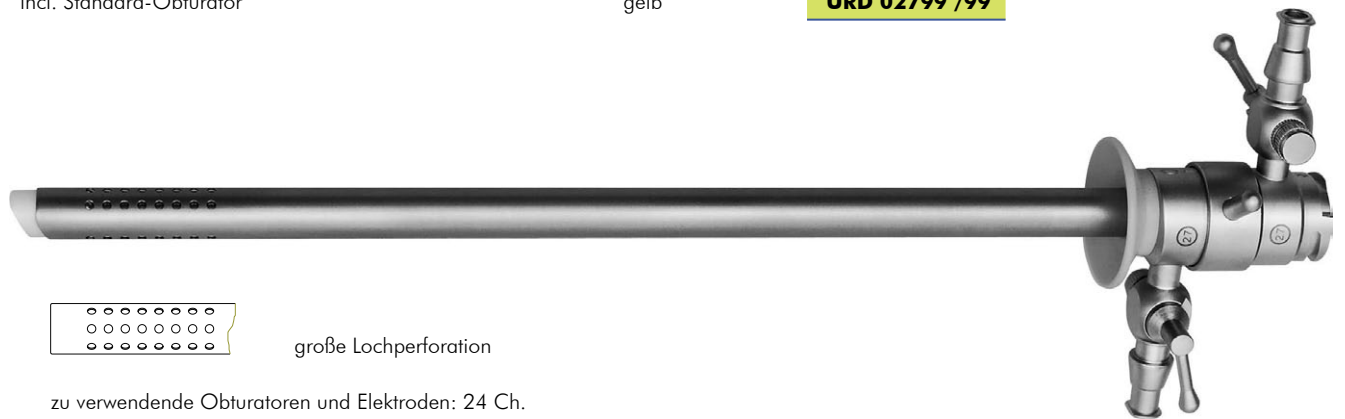

große Lochperforation

zu verwendende Obturatoren und Elektroden: 24 Ch.

Dauerspülschaft, starr, kontinuierliche Spülung	Kennfarbe	Bestell - Nr.:
2 Hähne, 27 / 24 Ch., große Lochperforation bestehend aus:	gelb	URS 02799
Außenschaft 27 Ch., 1 Hahn, große Lochperforation	gelb	URS 02798
Innenschaft 24 Ch., 1 Hahn, mit Keramikspitze 30°		URS 02797
incl. Standard-Obturator	gelb	URS 02799 /99

Zusammenbau

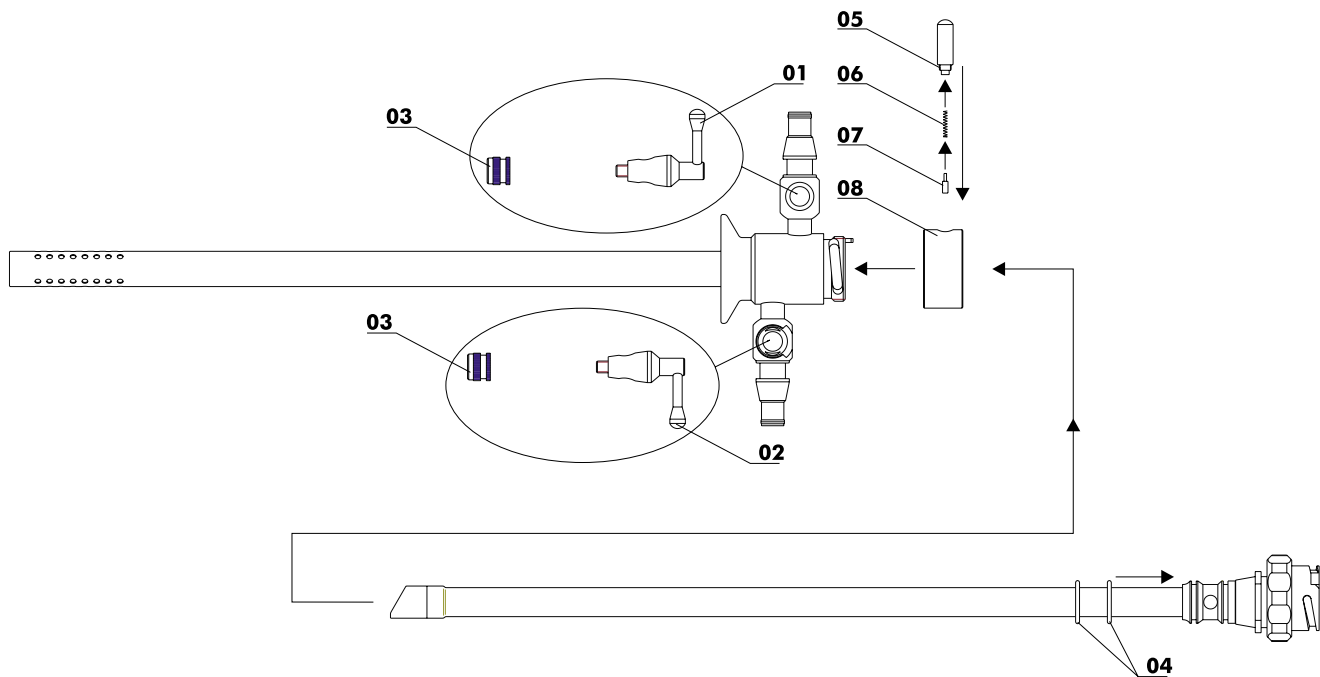

Ersatzteile

		Bestell - Nr.:
01	Küken, links	HAO 06012
02	Küken, rechts	HAO 06013
03	Federkappe	HAH 05098
04	O - Ring	9 x 1
05	Verriegelungsstift	ASA 04002
06	Feder	ASA 04004
07	Druckstift	ASA 04003
08	Spannring	URS 02702

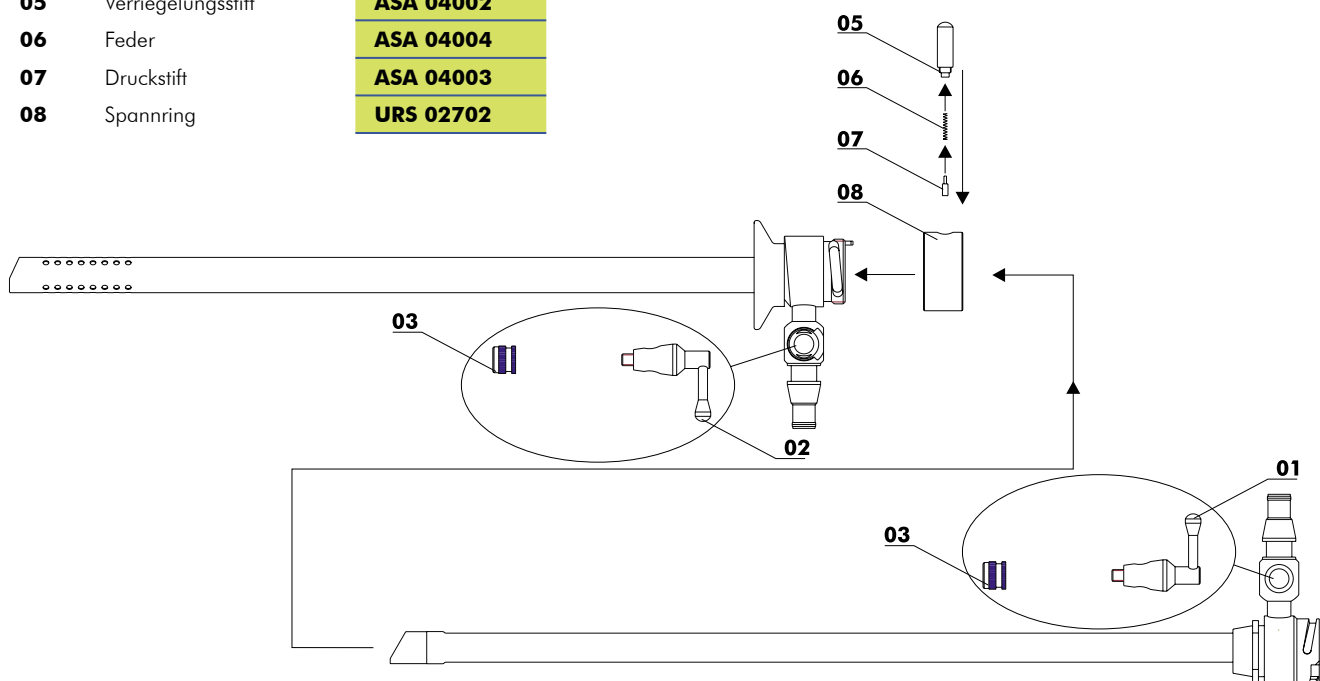

Resektoskop - Schäfte zur Dauerspülung

Schlitzperforation, oben

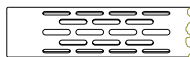
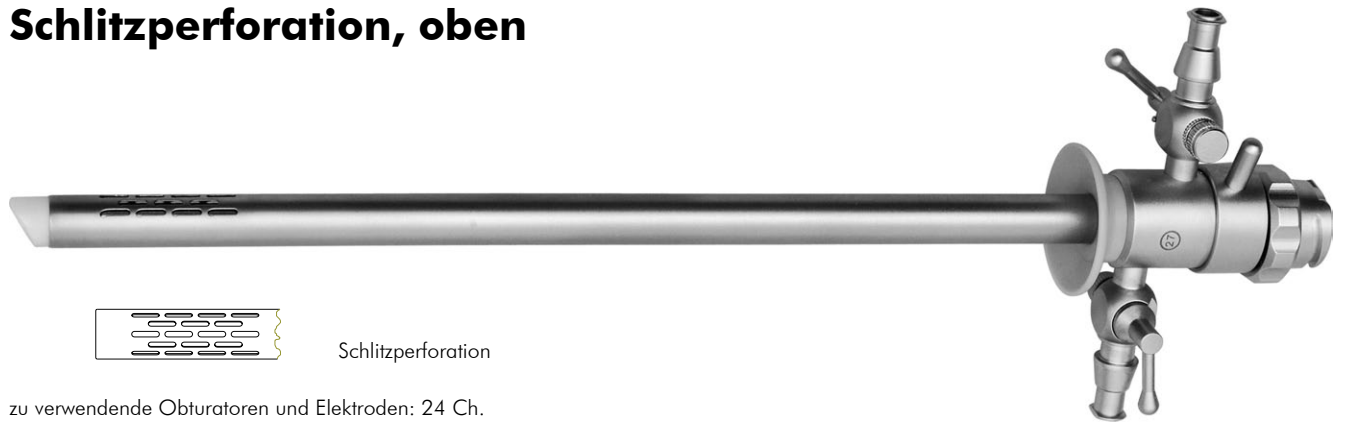

Schlitzperforation

zu verwendende Obturatoren und Elektroden: 24 Ch.

drehbar, für Optik 30°	Kennfarbe	Bestell - Nr.:
Dauerspülschaft drehbar, 2 Hähne, 27 / 24 Ch., Schlitzperforation bestehend aus:	gelb	URD 02796
Außenschaft 27 Ch., 2 Hähne, Schlitzperforation Innenschaft 24 Ch., drehbar mit Keramikspitze 30°	gelb	URD 02795 URD 02797
incl. Standard-Obturator	gelb	URD 02796 /99

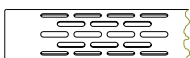

Schlitzperforation

zu verwendende Obturatoren und Elektroden: 24 Ch.

starr, für Optik 30°	Kennfarbe	Bestell - Nr.:
Dauerspülschaft starr, 2 Hähne, 27 / 24 Ch., Schlitzperforation bestehend aus:	gelb	URS 02796
Außenschaft 27 Ch., 1 Hahn, Schlitzperforation Innenschaft 24 Ch., 1 Hahn, mit Keramikspitze 30°	gelb	URS 02795 URS 02797
incl. Standard-Obturator	gelb	URS 02796 /99



Zusammenbau

Ersatzteile / Einzelteile - siehe Katalog-Blatt 10-003

Resektoskop - Schäfte zur Dauerspülung

kleine Lochperforation, oben

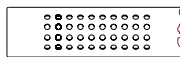
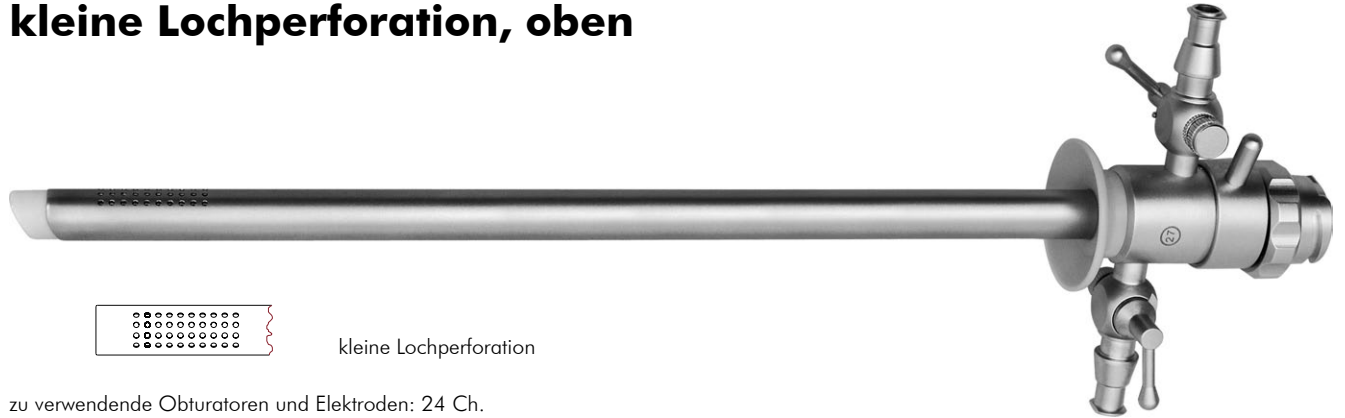

kleine Lochperforation

zu verwendende Obturatoren und Elektroden: 24 Ch.

Dauerspülschaft, drehbar, kontinuierliche Spülung	Kennfarbe	Bestell - Nr.:
2 Hähne, 27 / 24 Ch., kleine Lochperforation bestehend aus:	gelb	URD 02794
Außenschaft 27 Ch., 2 Hähne, kleine Lochperforation	gelb	URD 02793
Innenschaft 24 Ch., drehbar mit Keramikspitze 30°		URD 02797
incl. Standard-Obturator	gelb	URD 02794 /99

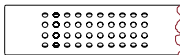

kleine Lochperforation

zu verwendende Obturatoren und Elektroden: 24 Ch.

Dauerspülschaft, starr, kontinuierliche Spülung	Kennfarbe	Bestell - Nr.:
2 Hähne, 27 / 24 Ch., kleine Lochperforation bestehend aus:	gelb	URS 02794
Außenschaft 27 Ch., 1 Hahn, kleine Lochperforation	gelb	URS 02793
Innenschaft 24 Ch., 1 Hahn, mit Keramikspitze 30°		URS 02797
incl. Standard-Obturator	gelb	URS 02794 /99



Zusammenbau

Ersatzteile / Einzelteile - siehe Katalog-Blatt 10-003

Resektoskop - Obturatoren



Standard-Obturatoren

Kennfarbe

Bestell - Nr.:

für Schäfte 24 Ch.

gelb

URO 02499

Krümmbarer Obturator

Kennfarbe

Bestell - Nr.:

für Schäfte 24 Ch.

gelb

URO 02498

Sichtobturator

Bestell - Nr.:

für Schäfte 24 Ch.

URO 02497



Zusammenbau

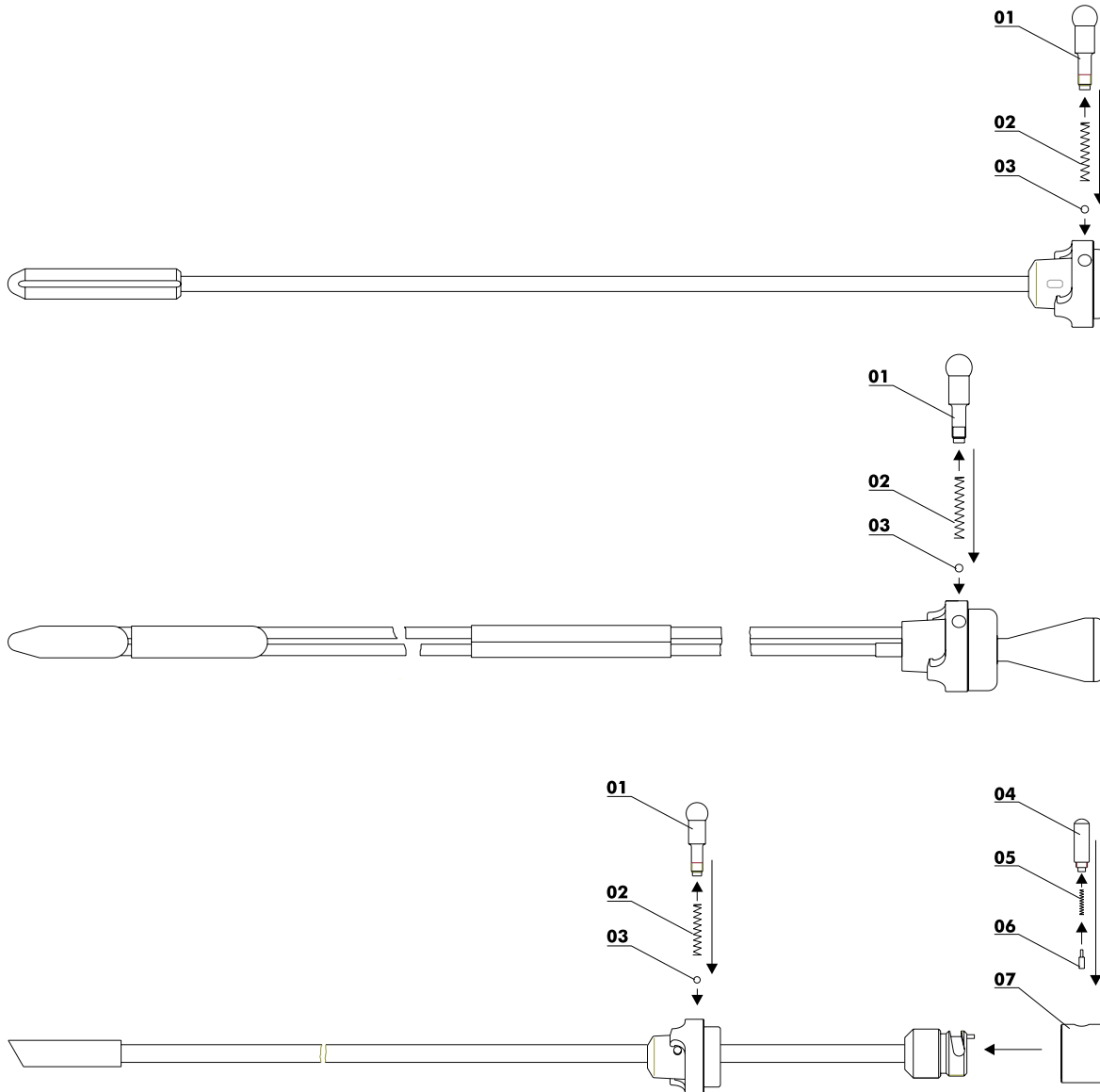









Ersatzteile

		Bestell - Nr.:
01	Knebel	URO 02417
02	Feder	URO 02421
03	Kugel	D1,75H
04	Verriegelungsstift	ASA 04002
05	Feder	ASA 04004
06	Druckstift	ASA 04003
07	Spannring	ASA 04001



Elektroden für Resektoskopie







	Monopolar-Elektrode für Resektoskope	Größe	Ch.	Bestell - Nr.:
	Schlingenelektrode, gerade		24	URE 02499
	Schlingenelektrode für 30°, gebogen		24	URE 02498
			27	URE 02798
	Schlingenelektrode für 0°, gebogen		24	URE 02497
	Messerelektrode „Collins“		24	URE 02496
	Kegelelektrode		24	URE 02495
	Kugelelektrode Kugelelektrode	5 mm	24	URE 02493
		3 mm	24	URE 02494
	Rollenelektrode Rollenelektrode	5 mm	24	URE 02491
		3 mm	24	URE 02492
	Vaporisationselektrode Vaporisationselektrode	5 mm	24	URE 02487
		3 mm	24	URE 02488



Zubehör für Resektoskopie



Hochfrequenzkabel zur Verwendung mit Resektoskopie - Arbeitselement, 3 m lang

	Unit	Bestell - Nr.:
	Aesculap, Berchthold, Martin, 4 mm	UKM 04099
	Storz, Erbe, 5 mm	UKM 05099
	Valleylab, Bowie, 8 mm	UKM 08099
	Bananenstecker, 4 mm	UKM 04098